

Specyfikacja

Model	HX-80N	HX-80NAM
Metoda detekcji	pasywna podczerwień	
Antymasking	-	+
Zasięg PIR	kurtyna 24,0m x 2,0m / 20 stref	
Regulacja zasięgu PIR	6,5m; 10,0m; 13,0m; 18,0m	
Wykrywana prędkość ruchu	0,3m/s - 1,5m/s	
Czułość	2,0°C przy 0,6m/s	
Zasilanie	9,5 - 18V DC	
Pobór prądu	35mA (maks.) przy 12V DC	40mA (maks.) przy 12V DC
Czas trwania alarmu	2,0 ±1 s	
Przygotowanie do pracy	ok. 60 s (LED miga)	
Wyjście alarmowe	N.C. lub N.O. 28V DC 0,2A (maks.)	
Styk sabotażowy	N.C. 28V DC, 0,1A (maks.) aktywny po zdjęciu pokrywy	
Wyjście usterki	-	N.C. 28V DC, 0,1A (maks.)
Wejście dodatkowej czujki	N.C. 28V DC, 0,1A (maks.)	
Dioda sygnalizacyjna	czerwona: przygotowanie, alarm	czerwona: przygotowanie, alarm, usterka
Odporność na zakłócenia	brak alarmu 10V/m	
Temperatura pracy	-20°C - +60°C	
Wilgotność	95% maks.	
Szczelność obudowy	IP55	
Miejsce zamontowania	ściana	
Wysokość montażu	2,5m - 3,0m	
Regulacja położenia	w pionie: ±20°; w poziomie: ±95°	
Masa	720 g	
Akcesoria	uchwyt, wkręty (4 x 20 mm) x 4	

Model	HX-80NRAM
Metoda detekcji	pasywna podczerwień
Antymasking	+
Zasięg PIR	kurtyna 24,0m x 2,0m / 20 stref
Regulacja zasięgu PIR	6,5m; 10,0m; 13,0m; 18,0m
Wykrywana prędkość ruchu	0,3m/s - 1,5m/s
Czułość	2,0°C przy 0,6m/s
Zasilanie	3 - 7,2V DC bateria litowa (CR123A×3, CR2×3, 1/2AA×3, 1/2AA×6)
Napięcie pracy	2,5 - 9V DC
Pobór prądu	30µA (czuwanie) / 4mA (maks.) przy 3V DC
Czas trwania alarmu	2,0 ±1 s
Przygotowanie do pracy	ok. 90s (LED miga)
Wyjście alarmowe	N.C. lub N.O. 10V DC 0,01A (maks.)
Wyjście usterki	przełączane N.C. lub N.O. 10V DC 0,01A (maks.)
Styk sabotażowy	N.C. lub N.O. 28V DC, 0,1 A (maks.) aktywny po zdjęciu pokrywy
Dioda sygnalizacyjna	wyłączona: w czasie pracy włączona: TEST PRZEJŚCIA lub LED WŁ czerwona: przygotowanie, alarm, usterka, słaba bateria
Odporność na zakłócenia	brak alarmu 10V/m
Temperatura pracy	-20°C - +60°C
Wilgotność	95% maks.
Szczelność obudowy	IP55
Miejsce zamontowania	ściana
Wysokość montażu	2,5m - 3,0m
Regulacja położenia	w pionie: ±20°; w poziomie: ±95°
Masa	780 g
Akcesoria	uchwyt, wkręty (4 x 20 mm) x 4, taśma "rzep" x 2, przewód alarmu, pojemnik na baterie x 2, imitacja baterii

*Specyfikacja może ulec zmianie bez powiadomienia.

*Baterie i nadajnik bezprzewodowy nie stanowią wyposażenia standardowego.

Zasięg

Widok z góry

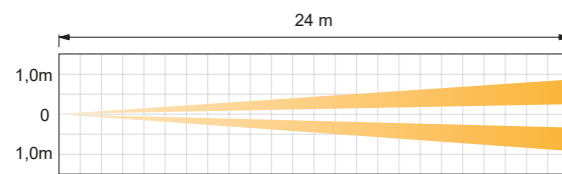

Widok z boku

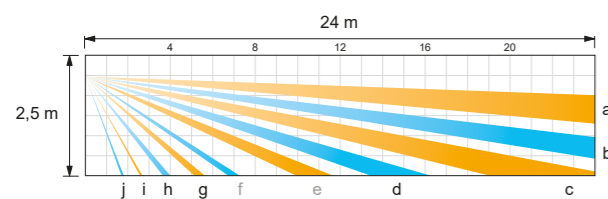
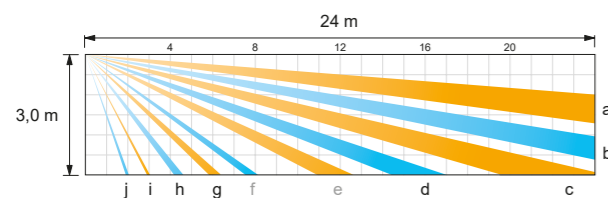

Wymiary

Z uchwytem

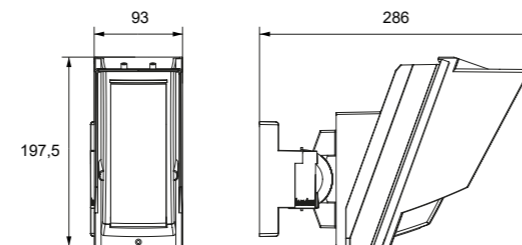

Bez uchwyty

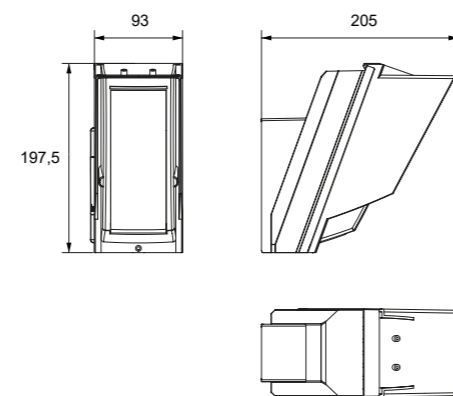

(mm)

Zewnętrzna kurtyna dalekiego zasięgu 24m wysokiego montażu

HX-80N

seria



Najbardziej zaawansowane technologie OPTEX

HX-80N : model standardowy 2PIR
 HX-80NAM : **model z antymaskingiem**
 HX-80NRAM : model zasilany bateryjnie



OPTEX Security Sp. z o.o.

ul. Bitwy Warszawskiej 1920r. 7b
 02-366 Warszawa

tel. (22) 598 06 60
 fax (22) 598 06 61
 e-mail optex@optex.com.pl

www.optex.com.pl

24m Zamknięte dla intruzów

Kurtyna opadła



Dopasowanie do pochyłości terenu

Podłoże za zewnątrz nie jest tak płaskie jak wewnątrz budynków, a nachylenie terenu negatywnie wpływa na zachowanie czujek. Aby zapewnić optymalne warunki wykrywania seria HX została wyposażona w regulowane uchwyty.

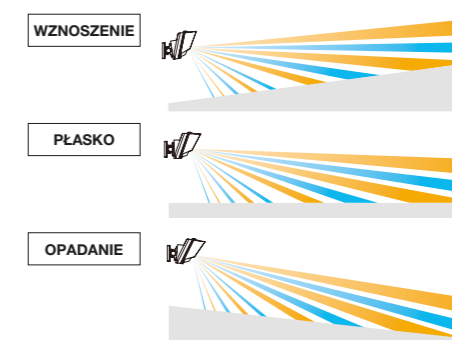

Regulowany uchwyt 180° w poziomie

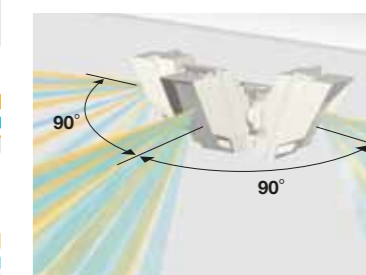

Zalety produktu

Skuteczność wykrywania



Podstawową zaletą serii HX jest doskonała skuteczność wykrywania. Wiarygodną czujkę zewnętrzną powinna cechować zdolność do odróżniania człowieka od zwierzęcia. Zastosowanie nowoczesnego piroelementu pozwoliło na opracowanie idealnego rozkładu pól detekcji do lepszego wykrywania człowieka i mniejszej ilości fałszywych alarmów.



HX-80N Standardowy model 2 PIR



Łatwość regulacji

Zasięg detekcji HX można regulować za pomocą wbudowanych przesłon i płytek.

Przesłony dla strefy dalszej

Całkowity zasięg detekcji reguluje się za pomocą górnej i dolnej przesłony

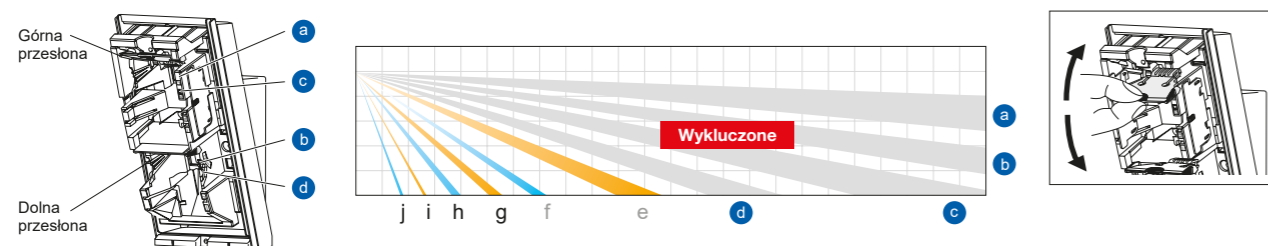

Płytki dla strefy bliższej

Wykluczanie strefy przy czujce ustawia się płytkami

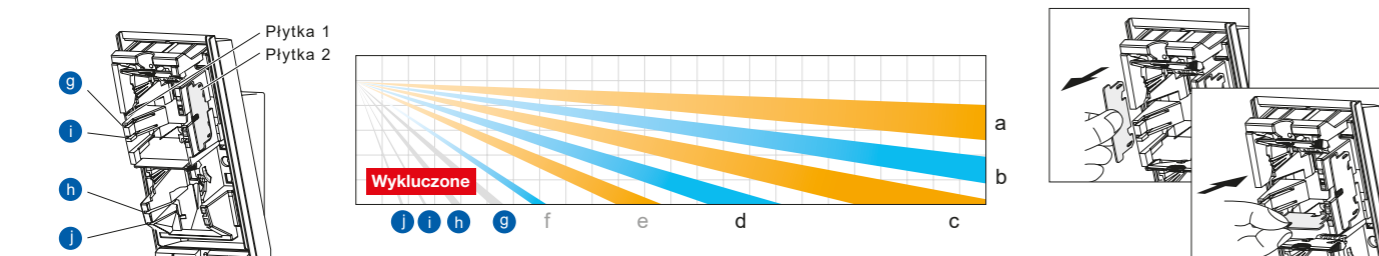

* Płytki 1 i 2 są identyczne.

Podstawowe informacje

- Wysokość montażu 2,5-3,0m
- Unikalny piroelement i inteligentna logika AND
- Podwójny filtr zakłóceń
- Zaawansowany algorytm kompensacji temperatury
- Analiza nagrzewania i chłodzenia tła
- Analiza ruchu roślinności

Linia produktów

HX-80NAM Model z antymaskingiem

Cyfrowy aktywny antymasking IR

Jeżeli w pobliżu soczewki czujki w czasie dłuższym niż 180 sekund znajduje się przeszkoda, aktywowany jest system aktywnego antymaskingu IR i wysyłany jest sygnał usterki.



HX-80NRAM Model zasilany bateryjnie

Oszczędność czasu i pieniędzy.

HX-80NRAM jest czujką zasilaną bateryjnie niewymagającą okablowania.



Pojemnik na różne typy baterii



*3,6V DC 1/2AA baterie połączone szeregowo

Zastosowanie



Budynki mieszkalne



Obiekty komercyjne



Centra magazynowe